

- Front im Kachelmaß • Hochwertige Gusskuppel
- Türanschlag wahlweise – auch im montierten Zustand



		A	A1
NWL:	KW		8 (10*)
Gewicht:	kg		220
Abgasmassenstrom:	g/c	12,8	8,9
Abgastemperatur:	° C	280	360
Erforderlicher Förderdruck:	mBar	0,1	0,14
Prüf.-Nr.:	RO-	950043	950044
Prüf.-Nr.:	RO-		950037

*mit Nachheizkasten Guss H 73

Ansicht

M 1:20

Seitenansicht

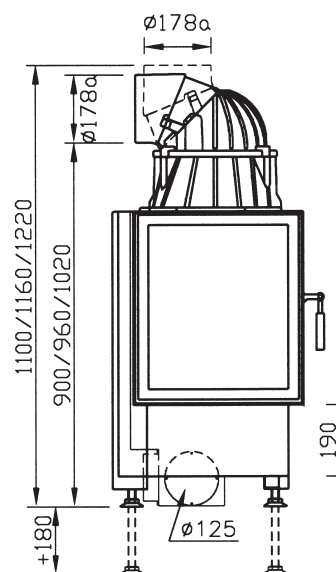
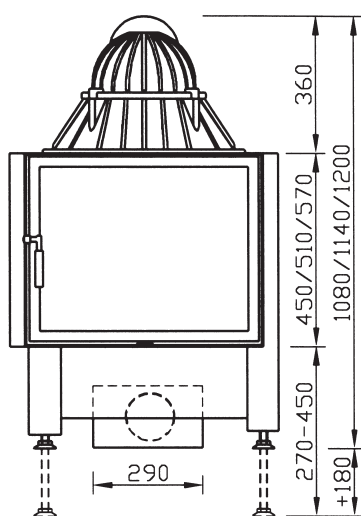

Alle Abbildungen und Zeichnungen sind urheberrechtlich geschützt.
 Verwertung oder Veröffentlichung, auch einzelner Details, nur mit unserer Genehmigung.
 Technische Änderungen vorbehalten.

mit Warmluftmantel M 1:20

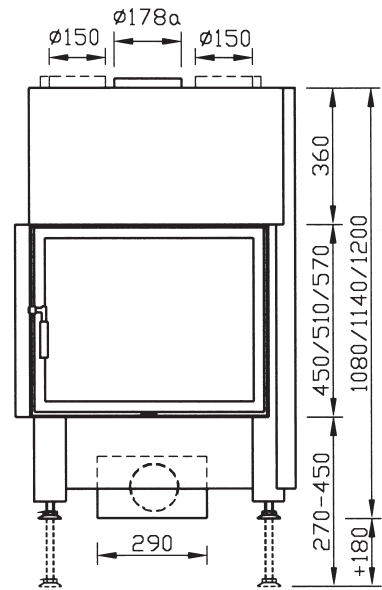
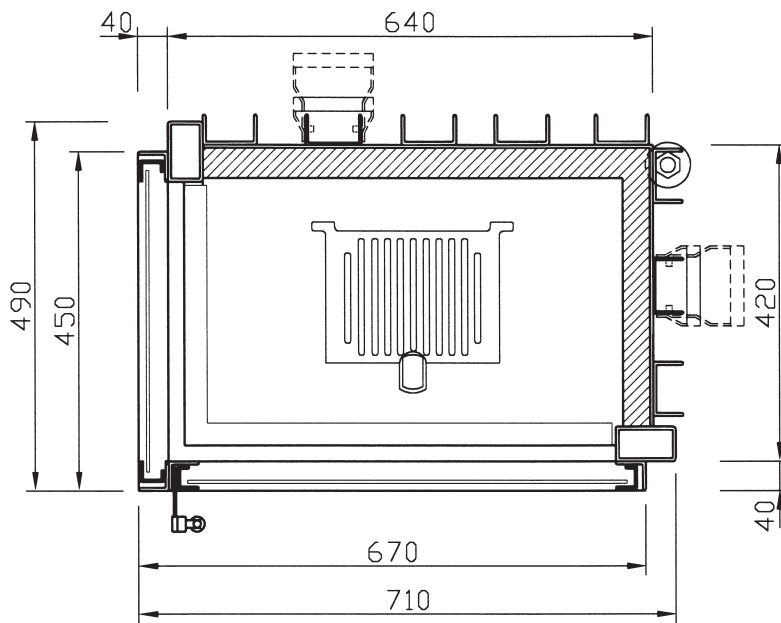

Grundriss
Draufsicht

M 1:10

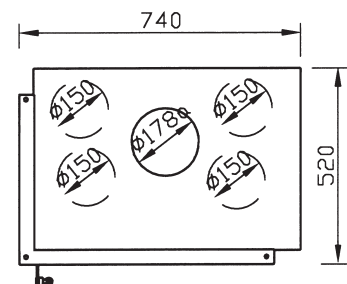
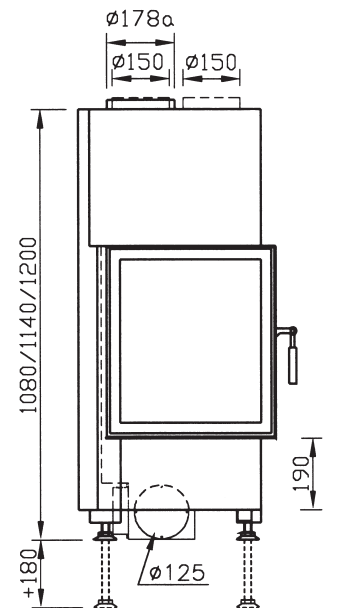
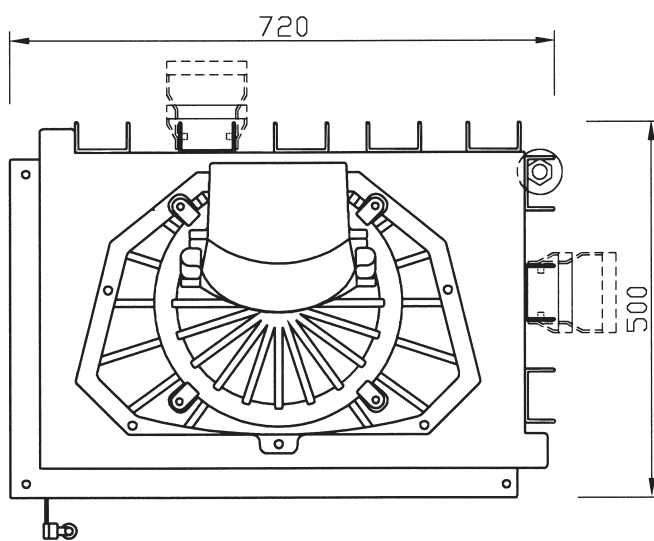

Alle Abbildungen und Zeichnungen sind urheberrechtlich geschützt.
Verwertung oder Veröffentlichung, auch einzelner Details, nur mit unserer Genehmigung.
Technische Änderungen vorbehalten.